

**JBL**

# JBL<sup>®</sup> HDI シリーズ

ラウドスピーカー

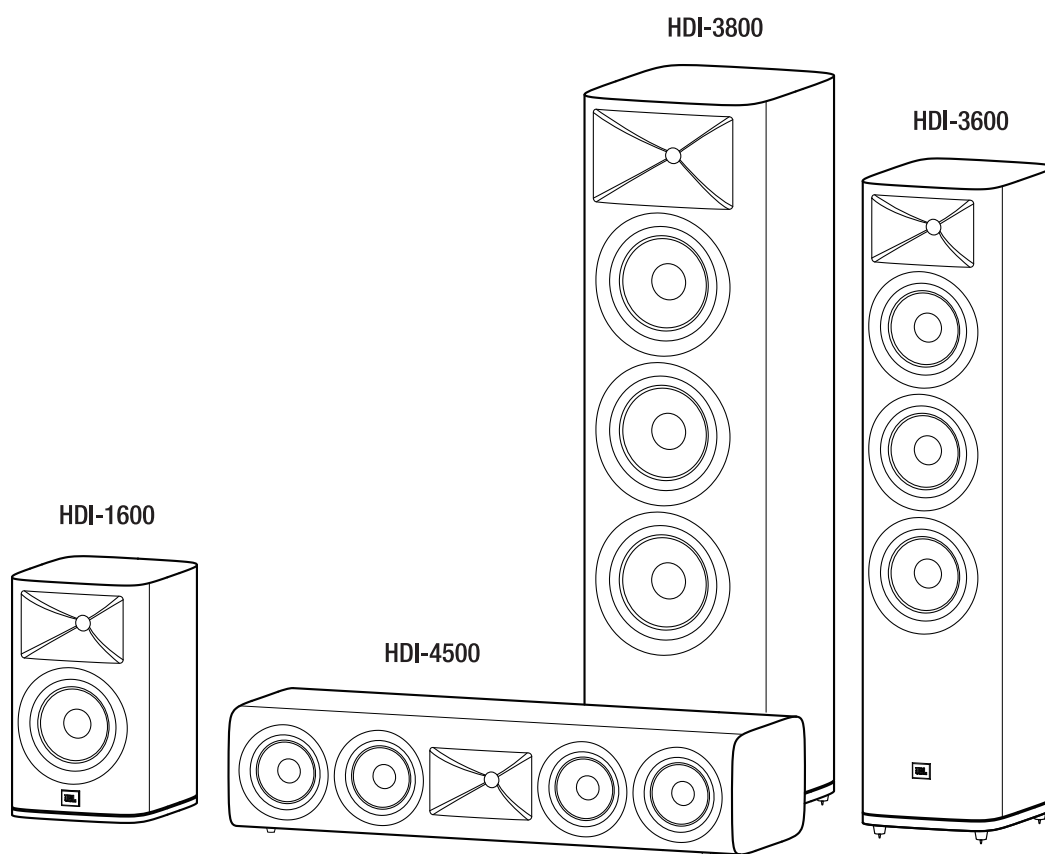

取扱説明書

## この JBL® 製品をお選びいただき、ありがとうございます

60年以上の間、JBL®のエンジニアたちは、ライブパフォーマンスから移動中や家、車、オフィス内で再生する音楽のレコーディングまで、あらゆる音楽と映画のレコーディングおよび再生シーンに関わってきました。

お客様が選択されたこの JBL システムは期待される楽しい雰囲気をご提供します。お客様が家、車、職場にオーディオ機器の追加購入をお考えの場合、再び JBL 製品を選択されることになります。

弊社のウェブサイト [www.jblsynthesis.com](http://www.jblsynthesis.com) にお持ちの新製品を登録してください。登録すれば、弊社の最新情報を受け取ることができ、お客様をより理解し、そのニーズに応える製品を作るのに役立ちます。

## 同梱品目

HDI-3800

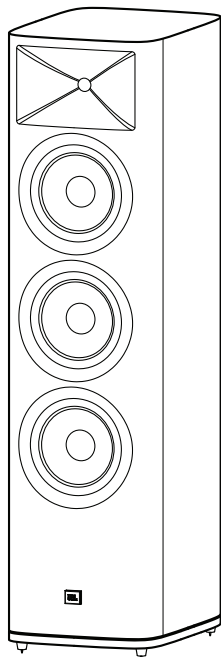

HDI-3600

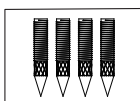
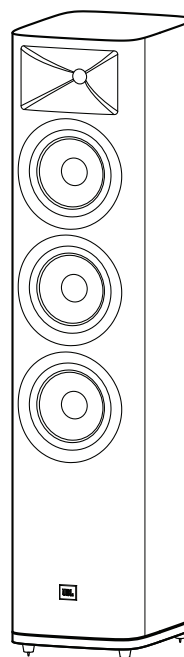

スパイク  
HDI-3600/3800

HDI-4500

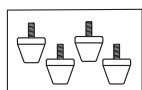
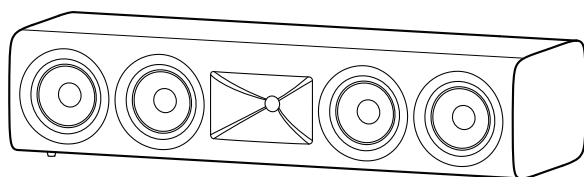

ゴム足  
HDI-4500  
(あらかじめ搭載)

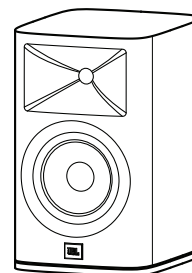

HDI-1600

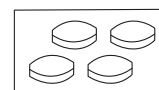

フィートパッド  
HDI-1600

## 設置

### HDI-3600/3800 フロアスタンディング型ラウドスピーカー、HDI-1600 ブックシェルフ型ラウドスピーカー

最良のサウンドにするために、スピーカー同士を6～10フィート(1.8m～3m)離して設置してください。リスニングポジションに対してスピーカーに角度をつければ、ステレオイメージングを改善できる可能性があります。リスナーとスピーカーの角度が40度～60度の時、スピーカーは最も正確なステレオサウンドステージを生み出します。

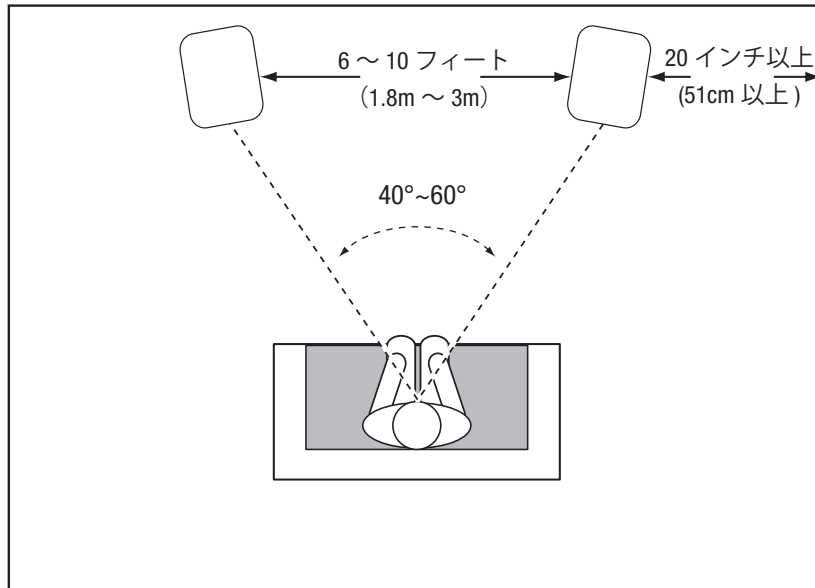

一般的に、スピーカーが壁または部屋の隅に近づくほど、低音は増加します。

最高のパフォーマンスのため、スピーカーは側壁から20インチ(51cm)以上離れたところに置くことをお勧めします。

### HDI-4500 センターチャンネルスピーカー

HDI-4500 センタースピーカーはTV画面の中央の真上、または真下に設置します。スピーカーホーンを中心はフロント左とフロント右スピーカーホーンの間上下2フィート(61cm)までの位置にします。TVセットに十分な奥行きがある場合、TVのフロントエッジとスピーカーのフロントエッジを合うようにしてTVの天面にセンタースピーカーをセットすることができます。

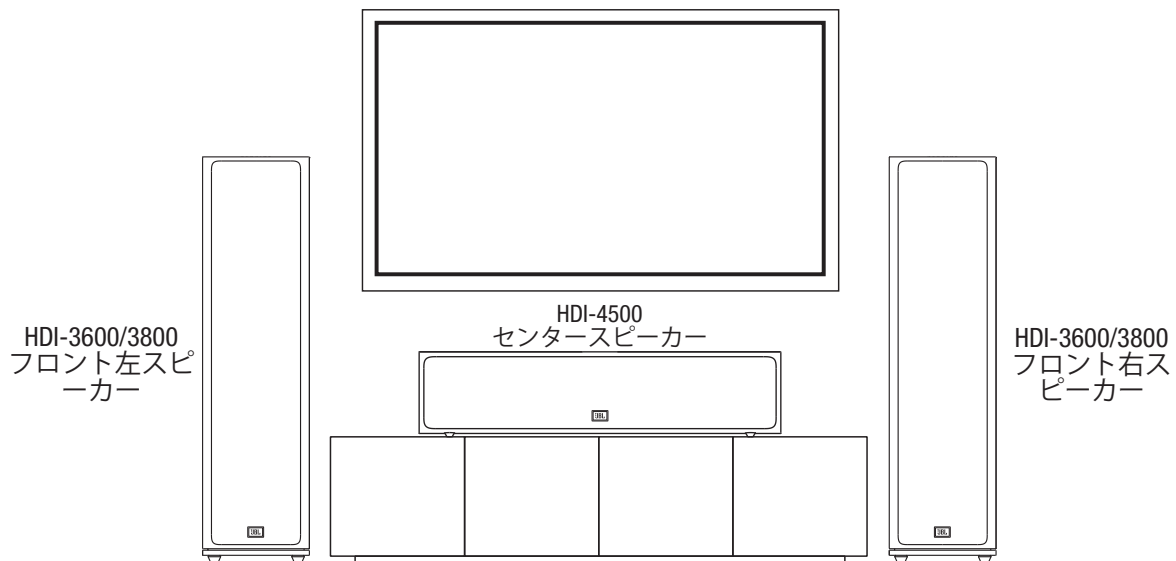

注：TVの上または下にHDI-4500を設置することができます。

注：オーディオのリスニングパフォーマンスを向上させるには、頭と同じ高さになるようにセンタースピーカーを調整してください。

**JBL HDI シリーズ - ホームシアタースピーカー 5.1 設置提案のレイアウト図**

HDI-1600/3600/3800/4500 を 5.1 チャンネルシステムでサラウンドチャンネルスピーカーとして使用する場合、お互いに向かい合うようにして、リスニングポジションの少し後ろに設置してください。床から 3 ~ 4 フィート (0.9m ~ 1.2m) の高さが理想的です。別の設置位置は、リスニングポジションの真後ろの壁で前向きにします。サラウンドスピーカーは音楽の再生中、その存在を意識させないようにする必要があります。フロント左、フロント右、センタースピーカーから聴こえるサウンドに加えて、拡散するバックグラウンドサウンドが聞こえるまで設置位置を調整します。

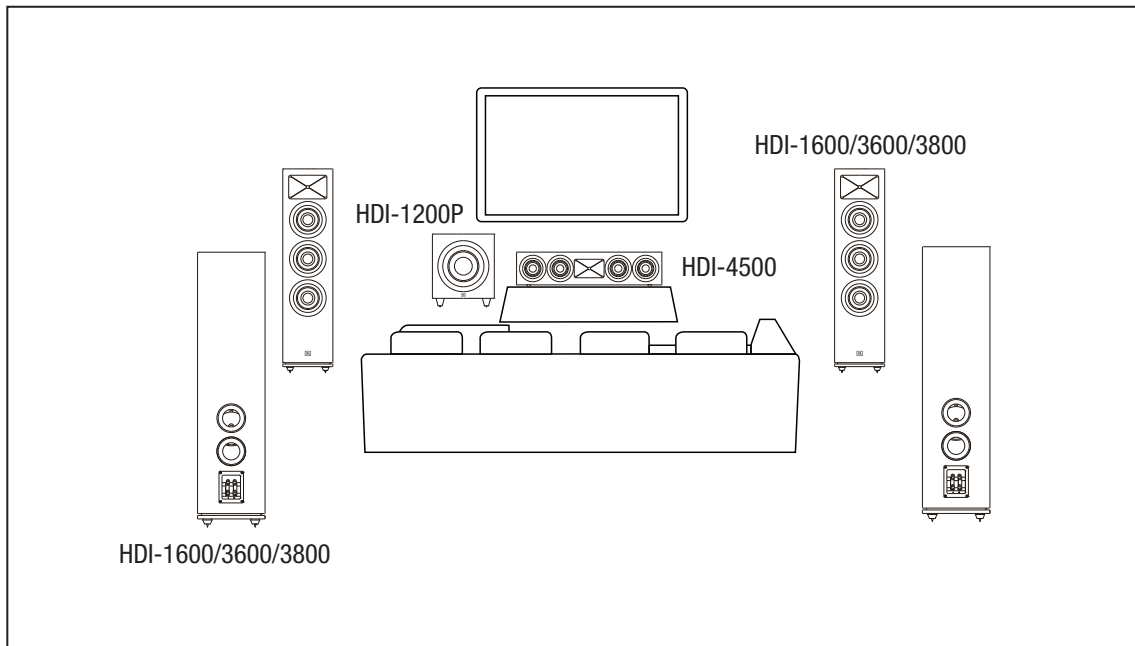

**JBL HDI シリーズ - ホームシアタースピーカー 7.1 設置提案のレイアウト図**

HDI-1600/3600/3800/4500 を 7.1 チャンネルシステムで使用する場合、サラウンドサイドスピーカーを床から最低 3 ~ 4 フィート (0.9m ~ 1.2m) の高さで、リスニングポジションの両側の真横に設置します。サラウンドバックスピーカーもリスニングポジションの後ろの壁に、床から最低 3 ~ 4 フィート (0.9m ~ 1.2m) の高さで設置し、2 本のスピーカーの間隔を 3 ~ 6 フィート (0.9m ~ 1.8m) 開けてください。

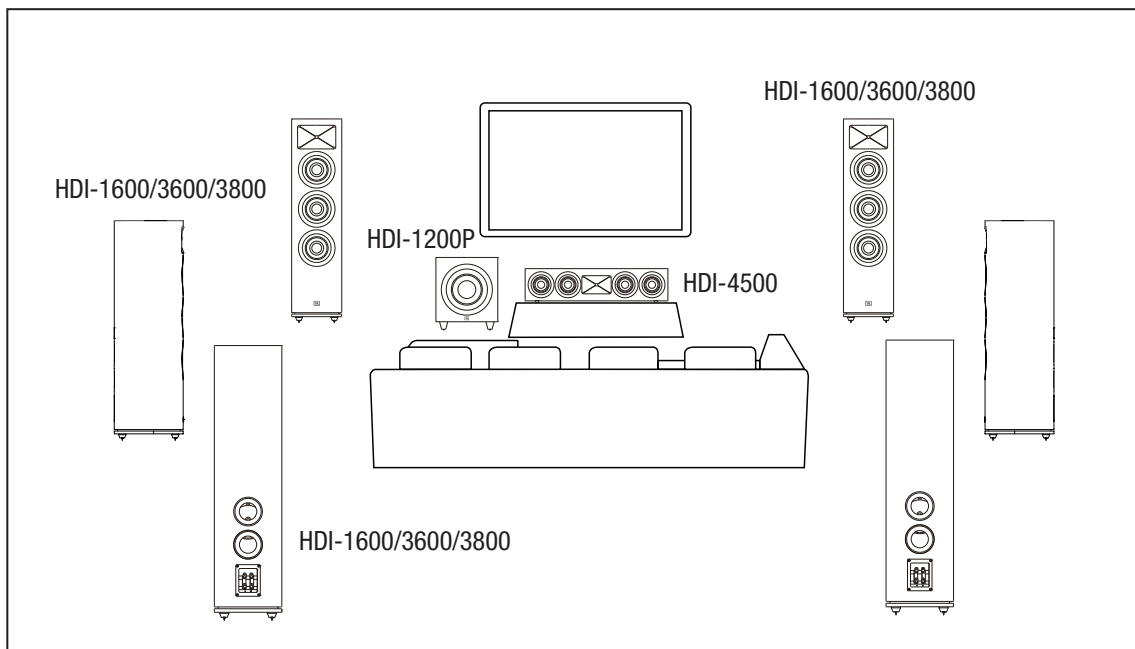

## グリルを取り外す

エンクロージャーから引っ張って HDI シリーズスピーカーグリルを取り外すことができます。

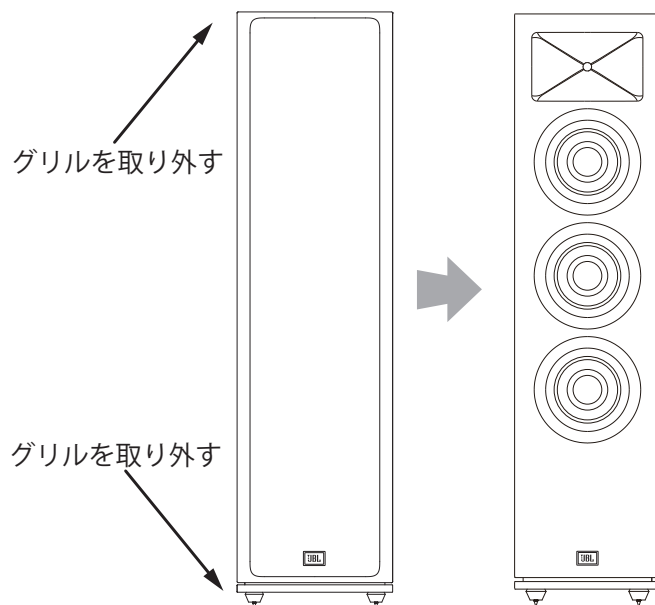

## 接続

**警告：** 接続を行う前に、システムの全ての電気部品がオフ (できれば AC コンセントから抜いてある) になっていることをご確認ください。

スピーカーとアンプにはプラスとマイナス (「+」および「-」) コネクタがあります。全ての HDI シリーズには、ターミナルカップ盤に「+」と「-」記号が付いたコネクタがあります。さらに、「+」コネクタには赤い印、「-」コネクタには黒い印が付いています。

確実に適切な極性にするため、スピーカーの「+」 (赤色) コネクタにアンプまたはレシーバーの背面にある各「+」コネクタを接続してください。同様に、「-」コネクタを接続してください。接続時に、極性を逆に (すなわち、「+」を「-」に、または「-」を「+」に) 接続しないでください。それは、貧弱なステレオイメージングとバスパフォーマンスの低下の原因になります。

**重要：** 「+」と「-」ケーブル、またはコネクタが互いに、あるいは他の端子と接触していないことを確認してください。配線に触れると回路がショートし、レシーバーまたはアンプが破損する可能性があります。

HDI シリーズの金メッキスピーカーコネクタは様々なタイプのワイヤーコネクタに対応しています。裸線、スパードコネクタ、ピンコネクタ、バナナコネクタです。

裸線またはピンコネクタの使用：

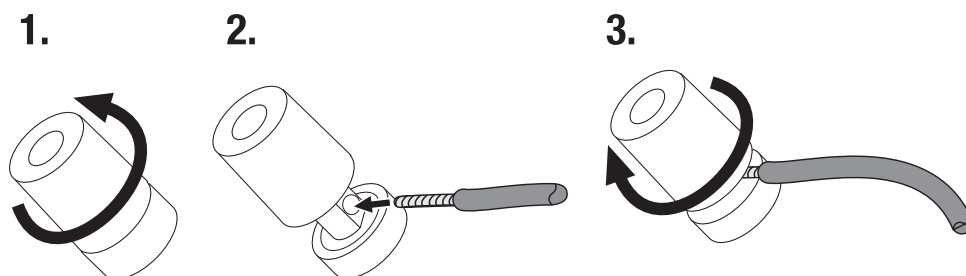

スパードコネクタの使用：

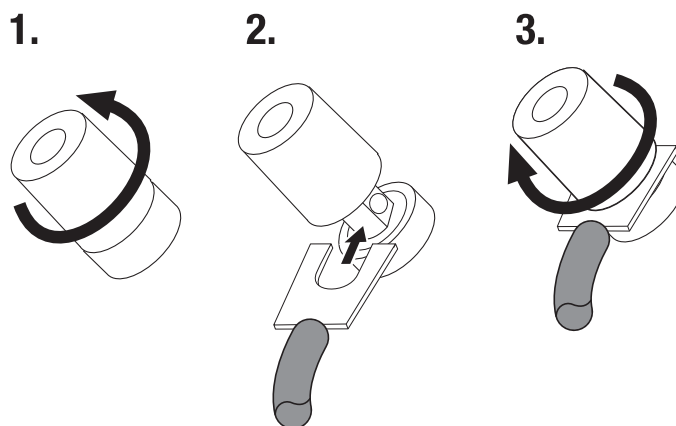

バナナコネクタの使用：

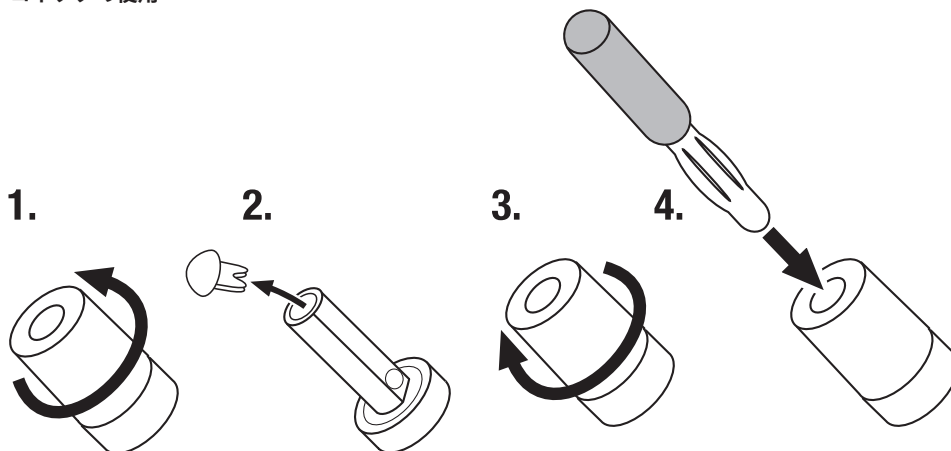

### 基本的なシングルワイヤー接続

シングルワイヤーを使用してスピーカーを接続するには、以下の図に示されているように、各スピーカーにアンプを接続してください。コネクタパネルのどちらか1組のコネクタを使用できます。

**重要：スピーカーワイヤーを接続中に、2組のコネクタ間の金属のジャンパーバーを取り外さないでください。**

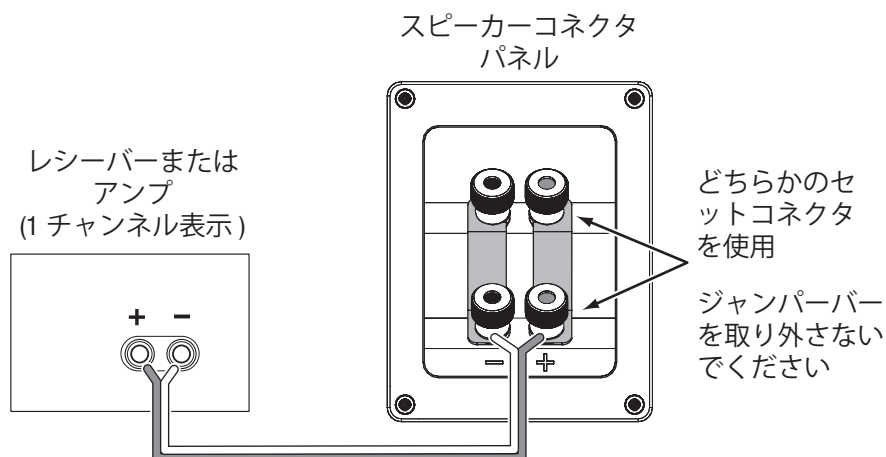

### バイワイヤー接続

HDI シリーズコネクタのパネルには、金属製ジャンパーバーで接続されている2組の入力コネクタがあります。上部のコネクタはコンプレッションドライバー/ホーンの取り付け用で、下部のコネクタはウーファー用です。ショートに注意し、下図を参考に適切なバイワイヤリング接続を行ってください。バイワイヤリングにより、従来のシングルワイヤー接続よりも、パワーアンプを選択する際の性能的なメリットと柔軟性が得られます。

スピーカーケーブルを接続する前に、ジャンパーバーを取り外してください。

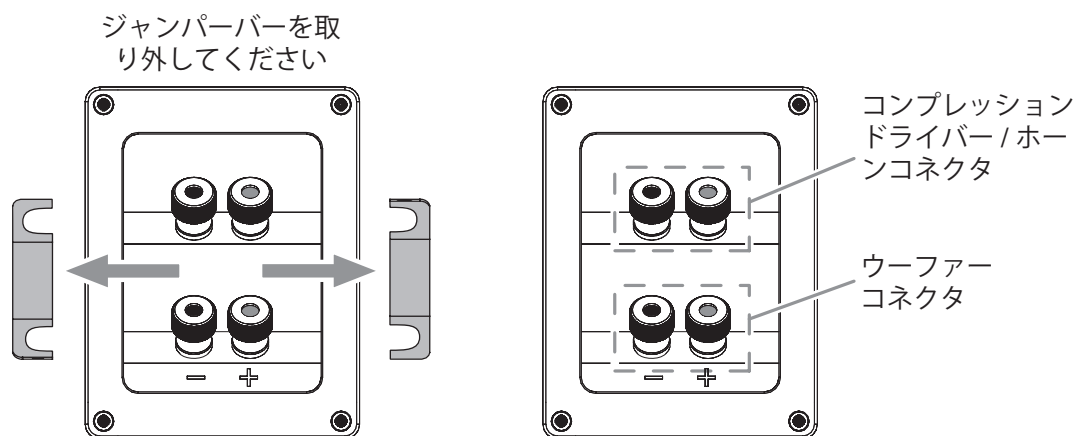

シングルアンプのバイワイヤリング

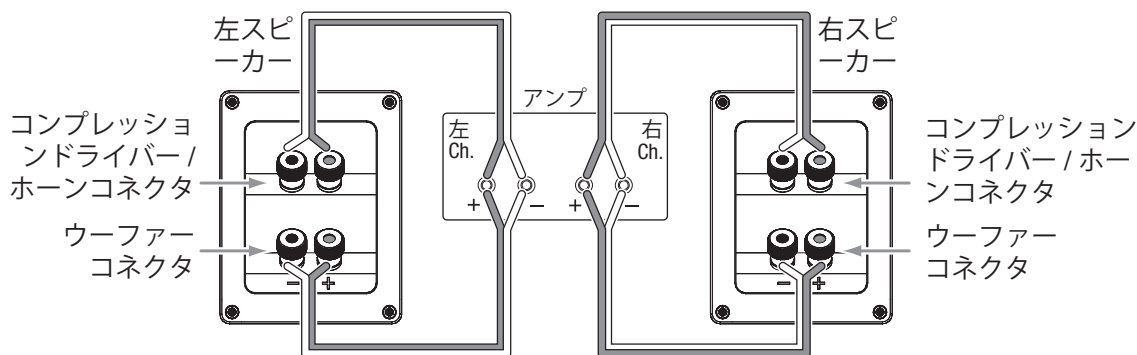

デュアルアンプのバイワイヤリング

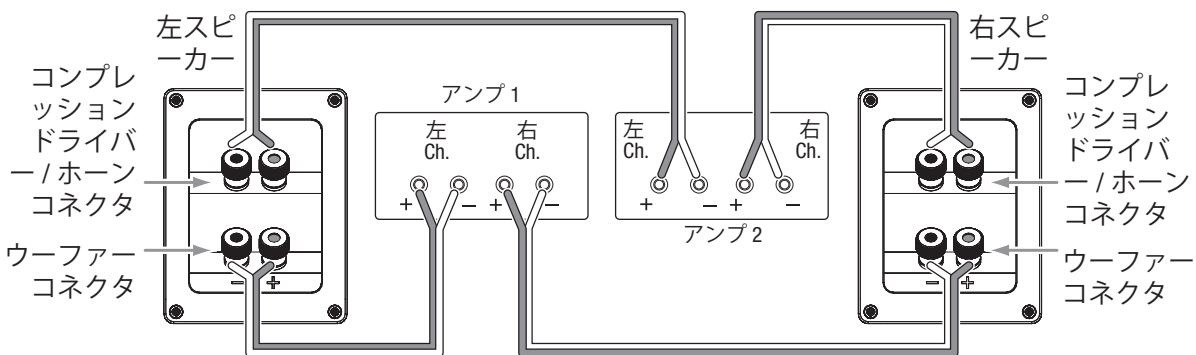

様々なスピーカー配線と接続オプションについてさらに情報が必要な場合は、お近くの JBL 製品販売店にご連絡ください。

スピーカーの手入れ

- ほこりを取り除くために、清潔な乾いた布でキャビネットを拭いてください。湿った布はキャビネットの仕上げを曇らせることがあります。ベンジン、塗料用シンナーまたはアルコールなどの揮発性の薬品は使用しないでください。
- キャビネットの近くで殺虫剤をスプレーしないでください。
- グリルの布地からほこりを取り除くために、吸引力「低」にセットした電気掃除機を使用してください。
- ホーンの開口部を吸引したり、圧縮された空気を使用しないでください。
- 色落ちしたり、色が均一でなくなる可能性があるため、グリルを水洗いしないでください。
- ウーファーコーンの表面にホコリがついた場合、柔らかく乾いた筆または絵筆を使えば、丁寧に掃除ができます。湿った布を使わないでください。



## 仕様

MODEL	HDI-1600	HDI-3600	HDI-3800	HDI-4500
説明	2ウェイブックシェルフ型スピーカー	165.1003mm2.5 ウェイトトリプルフロアスタンディングスピーカー	203.2004mm2.5 ウェイトトリプルフロアスタンディングスピーカー	133.3503mm2.5 ウェイクアップドセンターチャンネルスピーカー
エンクロージャータイプ	リアファイアリングポート付き、バスリフレックス設計	リアファイアリングポート付き、バスリフレックス設計	リアファイアリングポート付き、バスリフレックス設計	リアファイアリングポート付き、バスリフレックス設計
HF ドライブコンポーネント	1 インチ /25mm Teonex コンプレッションドライバー	1 インチ /25mm Teonex コンプレッションドライバー	1 インチ /25mm Teonex コンプレッションドライバー	1 インチ /25mm Teonex コンプレッションドライバー
LF/MF ドライブコンポーネント	6.5 インチ /165mm ブラックアルミニウムコーン、キャストフレームウーファー	6.5 インチ /165mm ブラックアルミニウムコーン、キャストフレームウーファー	8 インチ /200mm ブラックアルミニウムコーン、キャストフレームウーファー	5.25 インチ /130mm ブラックアルミニウムコーン、キャストフレームウーファー
クロスオーバー周波数	1900Hz	900Hz、2000Hz	800Hz、1800Hz	600Hz、2200Hz
出力音圧レベル (2.83V@1M)	85dB@1m、2.83V	90dB@1m、2.83V	92dB@1m、2.83V	90dB@1m、2.83V
公称インピーダンス	4 Ω	4 Ω	4 Ω	4 Ω
推奨アンプ出力	15W ~ 200W	20W ~ 250W	25W ~ 300W	20W ~ 250W
周波数特性	40Hz ~ 30kHz (-6dB)	38 Hz ~ 30kHz (-6dB)	37 Hz ~ 30kHz (-6dB)	50 Hz ~ 30kHz (-6dB)
寸法 (幅 x 奥行 x 高さ、グリルを含む) :	9.06x11.60x14.57 インチ (230x294.7x370mm)	10.04x13.46x38.84 インチ (255x341.9x986.5mm)	11.81x16.45x43.33 インチ (300x417.8x1100.5mm)	33.13x12.30x7.48 インチ (841.4x312.5x190mm)
製品重量 (グリルを含む) :	21.96 ポンド (9.96kg)	61.80 ポンド (28.03kg)	83.78 ポンド (38.00kg)	44.33 ポンド (20.11kg)

### 产品中有害物质的名称及含量

部件名称	目标部件	有害物质或元素					
		铅(Pb)	汞(Hg)	镉(Cd)	六价铬(Cr(VI))	多溴联苯(PBB)	多溴二苯醚(PBDE)
电路板	印刷电路板, 电路板上的电子零件 (不包括特定电子零件), 内部相关连接线	X	0	0	0	0	0
箱体	外壳, 面板, 背板等	X	0	0	0	0	0
特定电子零部件	变压器, 保险丝, 大型电解电容, 电源插座	X	0	0	0	0	0
附件	电线, 说明书, 包装等	X	0	0	0	0	0

本表格依据 SJ/T 11364 的规定编制

O: 表示该有害物质在该部件所有均质材料中的含量均在 GB/T 26572 规定的限量要求以下。

X: 表示该有害物质至少在该部件的某一均质材料中的含量超出 GB/T 26572 规定的限量要求。



在中华人民共和国境内销售的电子电气产品上将印有“环保使用期”(EPU)符号。圆圈中的数字代表产品的正常环保使用年限。



Торговая марка	: JBL
Назначение товара	: Пассивная акустическая система (HDI-4500, 1600, 3600, 3800)
Изготовитель	: Харман Интернешнл Индастриз Инкорпорейтед, США, 06901 Коннектикут, г.Стамфорд, Атлантик Стрит 400, офис 1500
Страна происхождения	: Китай
Импортер в Россию	: ООО «ХАРМАН РУС СиАйЭс», Россия, 127018, г.Москва, ул. Двинцев, д.12, к 1
Гарантийный период	: 1 год
Информация о сервисных центрах	: <a href="http://www.harman.com/ru">www.harman.com/ru</a> тел. +7-800-700-0467
Срок службы	: 5 лет
товар сертифицирован	: 
Дата производства	: Дата изготовления устройства определяется по двум буквенным обозначениям из второй группы символов серийного номера изделия, следующих после разделительного знака «-». Кодировка соответствует порядку букв латинского алфавита, начиная с января 2010 года: 000000-MY0000000, где «M» - месяц производства (A - январь, B - февраль, C - март и т.д.) и «Y» - год производства (A - 2010, B - 2011, C - 2012 и т.д.).

Используйте устройство только по прямому назначению в соответствии с предоставленной инструкцией. Не пытайтесь самостоятельно вскрывать корпус товара и осуществлять ремонт. В случае обнаружения недостатков или дефектов, обращайтесь за гарантийным обслуживанием в соответствии с информацией из гарантийного талона. Особые условия хранения, реализации и (или) транспортировки не предусмотрены. Избегайте воздействия экстремальных температур, длительного воздействия влаги, сильных магнитных полей. Устройство предназначено для работы в жилых зонах. Срок годности не ограничен при соблюдении условий хранения.



ハーマン・インターナショナル・インダストリーズ 株式会社 (HARMAN International Industries, Inc)  
8500 Balboa Boulevard, Northridge, CA 91329 USA  
[www.jblsynthesis.com](http://www.jblsynthesis.com)

© 2020 HARMAN International Industries, Incorporated(ハーマン・インターナショナル・インダストリーズ株式会社)。無断複写・転載を禁じます。

JBL および HDI (高解像度イメージング) は、ハーマン・インターナショナル・インダストリーズ 株式会社 (HARMAN International Industries, Incorporated) の登録商標で、米国やその他の国々で登録されています。

PolyPlas および Symmetrical Field Geometry はハーマン・インターナショナル・インダストリーズ 株式会社 (HARMAN International Industries, Incorporated) の商標です。

特徴、仕様および外見は予告なしに変更されることがあります。

パート No. 950-0563-001



EN : For additional languages, please visit [jblsynthesis.com](http://jblsynthesis.com)  
FR : Pour les autres langues, veuillez visiter [jblsynthesis.com](http://jblsynthesis.com)  
ES : Para obtener otros idiomas, visite [jblsynthesis.com](http://jblsynthesis.com)  
DE : Informationen in weiteren Sprachen finden Sie unter [jblsynthesis.com](http://jblsynthesis.com)  
RU : Если вам нужны версии на других языках, перейдите на сайт [jblsynthesis.com](http://jblsynthesis.com)  
JP : 他の言語で読むには、[jblsynthesis.com](http://jblsynthesis.com)にアクセスしてください  
KO : 추가 언어에 대해서는 [jblsynthesis.com](http://jblsynthesis.com)에서 확인하십시오  
CHN: 如需其他语言, 请访问 [www.jblsynthesis.com](http://www.jblsynthesis.com)